

平成 30 年 11 月市議会 環境経済委員会資料

第 1 4 7 号議案 工事の請負契約の締結について

重要文化財 旧グラバー住宅保存修理工事

目 次

1	工事の仮契約の概要	1 ページ
2	入札参加者及び入札結果	2 ページ
3	制限付一般競争入札の概要	3 ページ
4	図面	5 ページ

理 財 部
ま ち づ く り 部
文 化 観 光 部

平成 30 年 11 月

1 工事の仮契約の概要

第147号議案資料		担当	理 財 部 まちづくり部 文化観光部																																				
工 事 名	重要文化財 旧グラバー住宅保存修理工事																																						
契 約 金 額 (消費税含む)	315,576,000円																																						
落 札 金 額 (消費税含まない)	292,200,000円																																						
相 手 方	長崎市飽の浦町9番4号 株式会社日東建設 代表取締役 大田 光敏																																						
工 期	議会の議決を得た日から平成32年11月30日まで																																						
契 約 の 方 法	一般競争入札 (制限付一般競争入札)																																						
入 札	入札年月日	平成30年10月22日																																					
	入札回数	1回																																					
	入札参加者 及び入札結果	2ページ記載のとおり																																					
工 事 概 要	<p>1 工事場所 南山手町</p> <p>2 工事内容</p> <p>(1) 主屋 保存修理工事・耐震補強工事・電気設備工事 一式</p> <p>(2) 附属屋 保存修理工事・耐震補強工事・電気設備工事 一式</p>																																						
財 源 内 訳	<table border="1"> <thead> <tr> <th rowspan="2"></th> <th rowspan="2">工事費 (※)</th> <th colspan="5">財源内訳</th> </tr> <tr> <th>国庫支出金</th> <th>県支出金</th> <th>地方債</th> <th>その他</th> <th>一般財源</th> </tr> </thead> <tbody> <tr> <td>予算額</td> <td>千円 345,443</td> <td>千円 172,721</td> <td>千円 69,088</td> <td>千円 98,452</td> <td>千円 -</td> <td>千円 5,182</td> </tr> <tr> <td>契約額</td> <td>千円 315,576</td> <td>千円 157,788</td> <td>千円 63,115</td> <td>千円 89,939</td> <td>千円 -</td> <td>千円 4,734</td> </tr> <tr> <td>差引</td> <td>千円 29,867</td> <td>千円 14,933</td> <td>千円 5,973</td> <td>千円 8,513</td> <td>千円 -</td> <td>千円 448</td> </tr> </tbody> </table> <p>※: 平成30年度から平成32年度までに係る事業費についての継続費の一部</p>							工事費 (※)	財源内訳					国庫支出金	県支出金	地方債	その他	一般財源	予算額	千円 345,443	千円 172,721	千円 69,088	千円 98,452	千円 -	千円 5,182	契約額	千円 315,576	千円 157,788	千円 63,115	千円 89,939	千円 -	千円 4,734	差引	千円 29,867	千円 14,933	千円 5,973	千円 8,513	千円 -	千円 448
	工事費 (※)	財源内訳																																					
		国庫支出金	県支出金	地方債	その他	一般財源																																	
予算額	千円 345,443	千円 172,721	千円 69,088	千円 98,452	千円 -	千円 5,182																																	
契約額	千円 315,576	千円 157,788	千円 63,115	千円 89,939	千円 -	千円 4,734																																	
差引	千円 29,867	千円 14,933	千円 5,973	千円 8,513	千円 -	千円 448																																	

2 入札参加者及び入札結果

予 定 価 格 (消費税含まない)	292,294,000円
最 低 制 限 価 格 (消費税含まない) (最低制限価格率)	265,519,869円 (90.84%)

※下記入札金額については、消費税は含まない。

(円)

番号	業 者 名	第1回 (入札率)	第2回 (入札率)	結 果
1	(株)日東建設	292,200,000 (99.97%)	—	落札

3 制限付一般競争入札の概要

(1) 入札に付する事項

- ア 工事名 重要文化財 旧グラバー住宅保存修理工事
- イ 工事場所 長崎市南山手町8番1号（グラバー園構内）
- ウ 工事内容 木造平屋建て 建築面積 主屋512㎡ 附属屋128㎡
保存修理工事、耐震補強工事、電気設備工事含む
- エ 工期 議会の議決を得た日から平成32年11月30日(月)まで

(2) 資格要件

- ア 長崎市契約規則(昭和39年長崎市規則第26号)第2条第1項に規定する者(同項後段の規定により読み替えて適用する者を含む。)に該当しない者及び同条第2項各号に該当しないと認められる者であること。
- イ 長崎市建設工事等入札参加資格者名簿(建設工事)に本工事の工種に係る登録があり、特定建設業の許可を有する者であること。
- ウ 本市における本工事の工種に係る公告日現在の総合数値が1000点以上である者であること。
- エ 次のアかつイの条件を満たす者であること。
 - (ア) 元請(共同企業体においての実績はその他構成員としての実績も含む。)として過去10か年の間に、国、地方公共団体等(民間事業者を含む。)と文化財建造物(文化財保護法(昭和25年法律第214号)第27条及び第182条第2項の規定に基づき指定された文化財をいう。)の保存修理に係る工事の契約を1回以上締結し、これらをすべて誠実に履行した者
 - (イ) 元請として過去10か年の間に、国、地方公共団体等と本工事の工種に係る工事の契約を1回以上締結し、これらをすべて誠実に履行した者で、かつ、その請負金額(共同企業体の場合は、請負金額を各構成員の出資比率で按分した金額)が7,000万円(消費税込み)以上である者
なお、「6入札参加申請等(2)」に記載する入札参加申請期間内必着で、長崎市入札情報サービス(PPI)から施工実績等調書をダウンロードし、必要事項を記入の上、確認書類と共にFAXにて送付すること。(FAX番号095(829)1129)
- オ 建設業法(昭和24年法律第100号)の規定に基づく直接的かつ恒常的な雇用関係にある監理技術者を専任で配置できる者であること。なお、当該技術者については、本公告「1入札に付する事項(7)」に記載の予定価格に1.08を乗じた価格が4,000万円(建築一式工事においては7,000万円)以上の場合は、入札参加申請書の提出期限日を含め連続して3箇月以上の雇用関係にあること。
- カ 長崎市競争入札参加資格者指名停止措置要領及び長崎市各種契約等における暴力団等の排除措置に関する要綱の規定に基づく指名停止期間中でない者であること。
- キ 会社更生法(平成14年法律第154号)第17条の規定に基づく更生手続開始の申立て又は民事再生法(平成11年法律第225号)第21条の規定に基づく再生手

続開始の申立てがあった者(更生手続開始又は再生手続開始の決定日以後を審査基準日とする経営事項審査を受け、本市の入札参加資格審査申請書を再度提出し、その審査を経て有資格業者として認定された者で、更生計画の認可が決定された者又は再生計画の認可の決定が確定された者を除く。)でないこと。

ク 会社法(平成17年法律第86号)第475条若しくは第644条の規定に基づく清算の開始又は破産法(平成16年法律第75号)第18条若しくは第19条の規定に基づく破産手続開始の申立てがあった者でないこと。

ケ 本市競争入札参加資格の更新期限が経過していない者であること。

コ 本入札に参加しようとする者のうちに、その者の代表者(入札及び契約の締結権限を有する受任者を含む。以下同じ。)と同一人が代表者となっている者が含まれていない者であること。

サ 同一年度中に本市又は本市上下水道局が行った他の建設工事の請負契約に係る制限付一般競争入札において、6件以上の落札をしていない者であること。ただし、「年度内落札制限(年6回)の適用除外工事」の落札を除く。

シ 開札日(初回入札の開札日をいう。以下同じ。)の前日から起算して1箇月前に当たる日から開札日までの期間に本市又は本市上下水道局が行った他の建設工事の請負契約に係る制限付一般競争入札において、1件の落札価格(消費税込み。共同企業体の場合は、落札価格を各構成員の出資比率で按分した額)が1億5千万円以上の落札をしていない者であること。

ス 次のいずれにも該当しない者であること。

(ア) 開札日の前日から起算して5箇月前に当たる日から開札日までの期間に、本市又は本市上下水道局が行った予定価格が1億5千万円以上の建設工事(本工事と同一系工種(※)に限る。)の請負契約に係る制限付一般競争入札((イ)において「執行済特定入札」という。)において落札をした者(その者が共同企業体の場合にあっては、当該共同企業体への出資比率に応じて当該予定価格を按分した額が1億5千万円以上となる構成員に限る。)

(イ) 開札日の前日から起算して3箇月前に当たる日から開札日までの期間に、執行済特定入札において落札をした共同企業体の構成員であって、当該共同企業体への出資比率に応じて当該執行済特定入札の予定価格を按分した額が1億5千万円未満の者

(※)同一系工種とは、建築一式、大工、左官、屋根、電気、管、タイル・れんが・ブロック、鉄筋、板金、ガラス、塗装、防水、内装仕上、機械器具設置、熱絶縁、電気通信、建具、消防施設及び清掃施設とする。

重要文化財 旧グラバー住宅保存修理工事



5

案内図

重要文化財 旧グラバー住宅保存修理工事

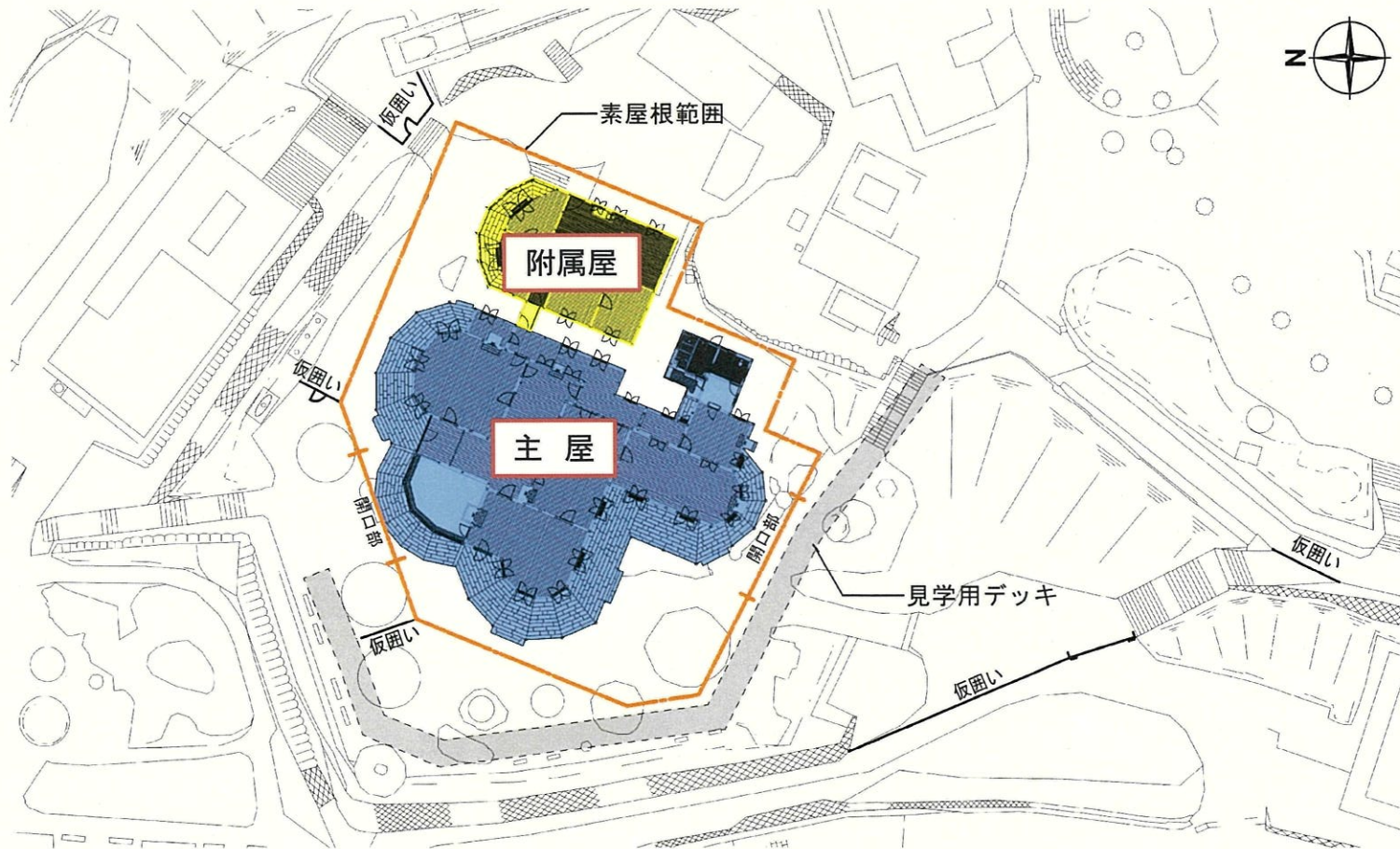

配置図

用途地域：第1種低層住居専用地域

その他地域地区等：南山手風致地区・長崎市南山手伝統的建造物群保存地区
長崎市東山手・南山手景観形成重点地区

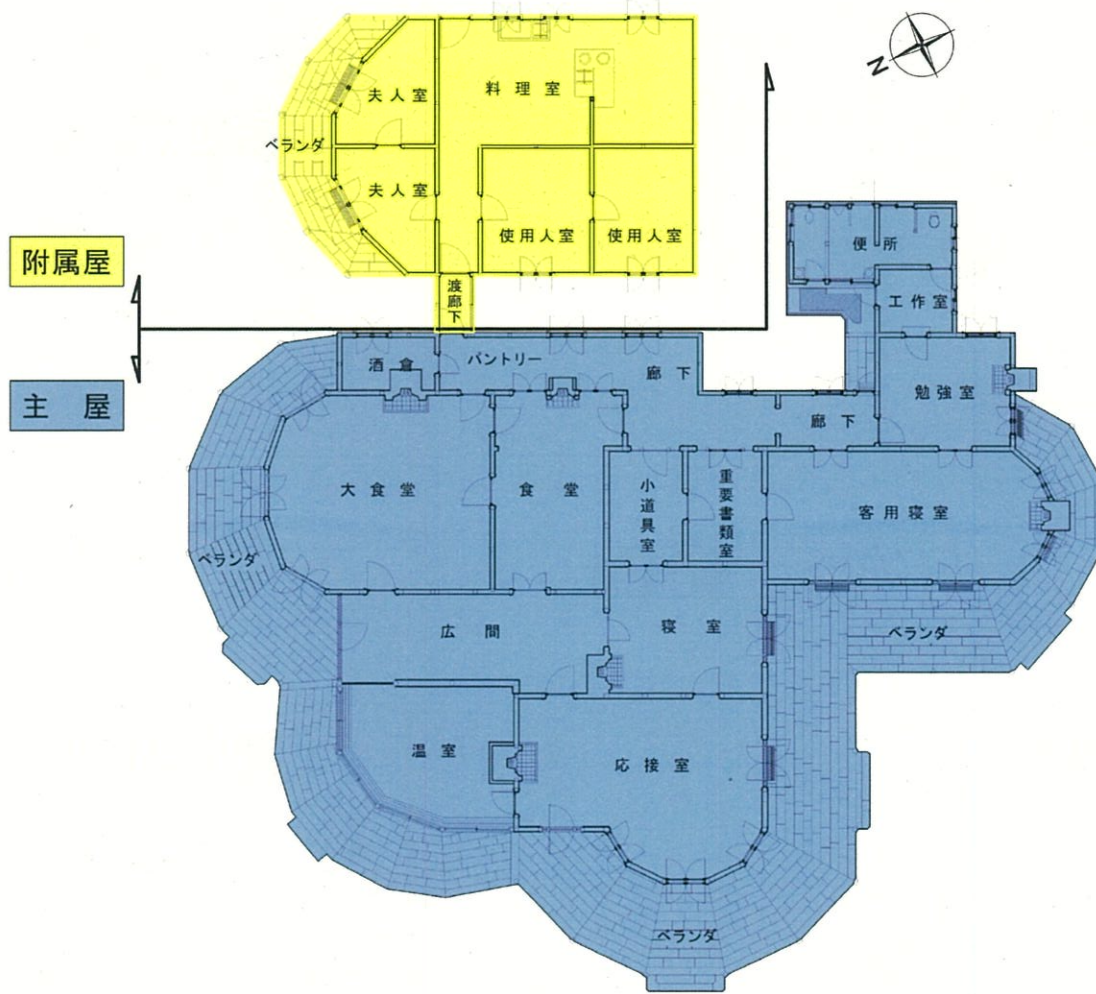

平面図

構造・階数：木造平屋建て
 建築面積：主屋 512㎡ 附属屋 128㎡

主屋

S=1/350

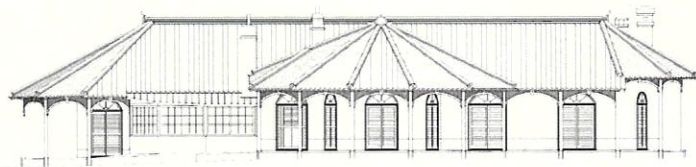

西側立面圖



南側立面圖

8

附属屋

S=1/215

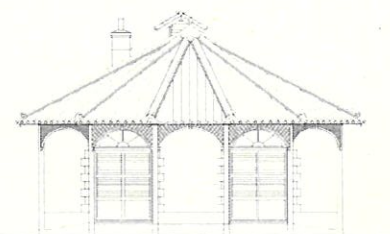

北側立面圖

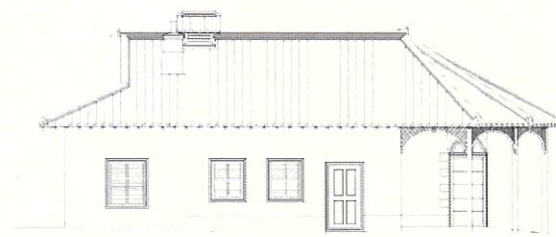

東側立面圖

素屋根断面図

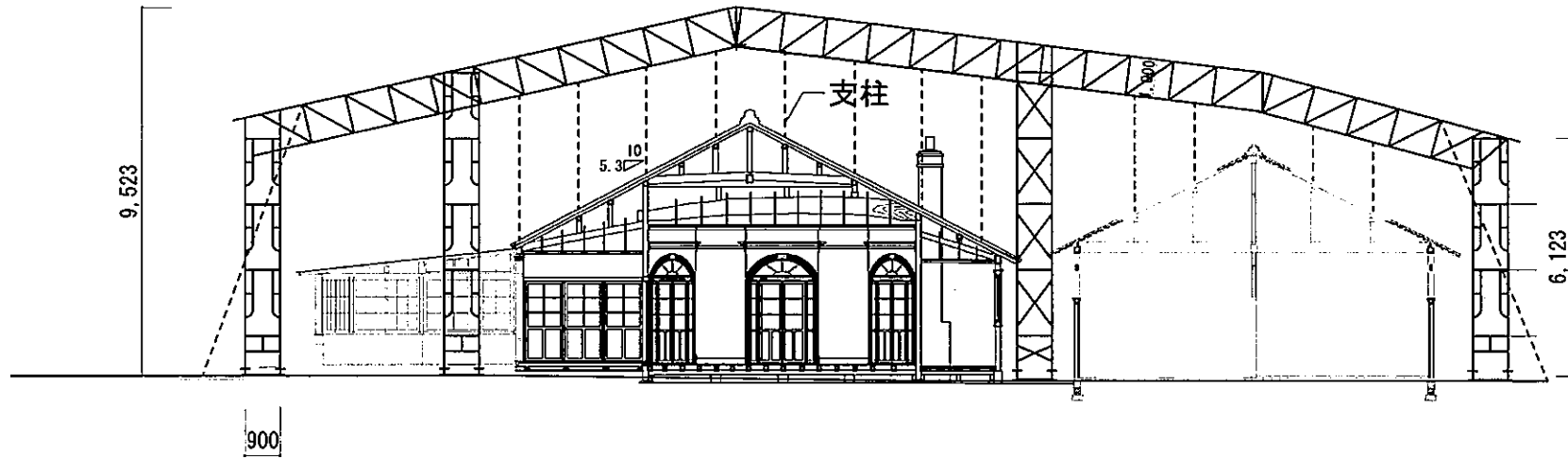

ベランダ柱補強

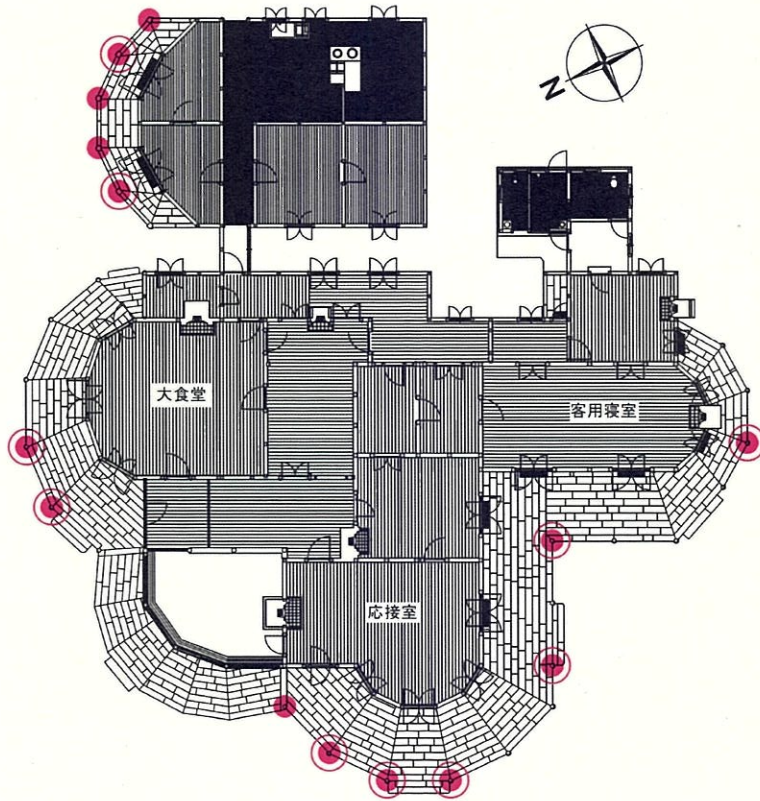

◎ : 柱脚ずれ止め補強 (基礎石取替+ステンレスダボ)

● : 柱脚ずれ止め補強 (ステンレスダボ)



ベランダ柱基礎石

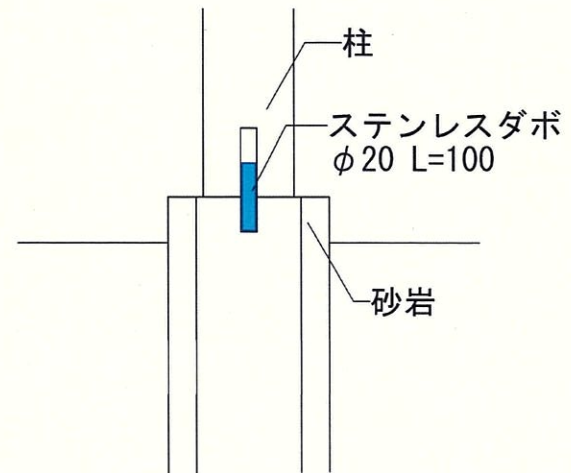

柱脚ずれ止め補強要領

壁床下及び温室部屋根支持材補強

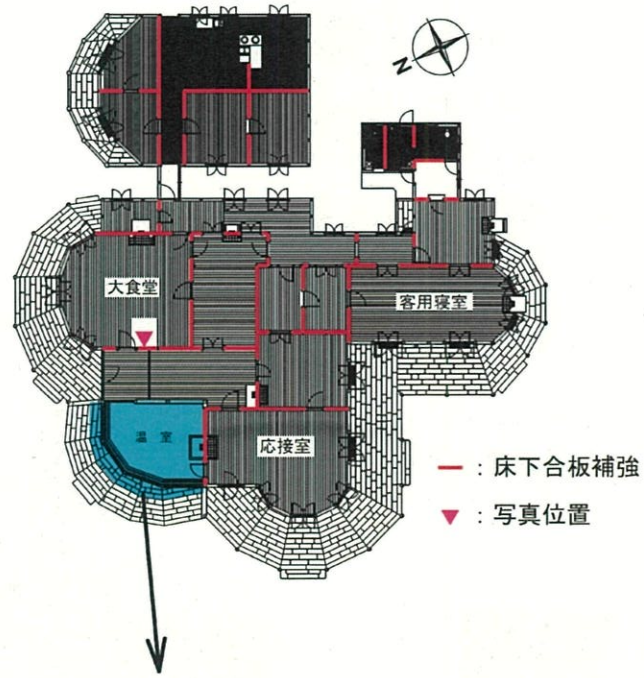

床下現況写真

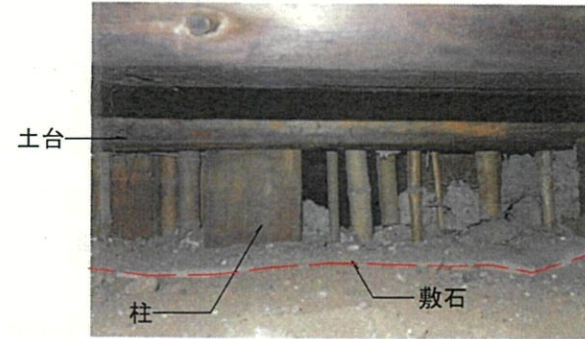

11



既存金物を調査の上、取り替え

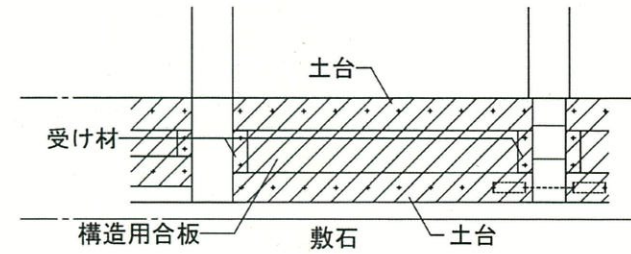

床下合板補強詳細図

煙突部補強

煙突部現況写真

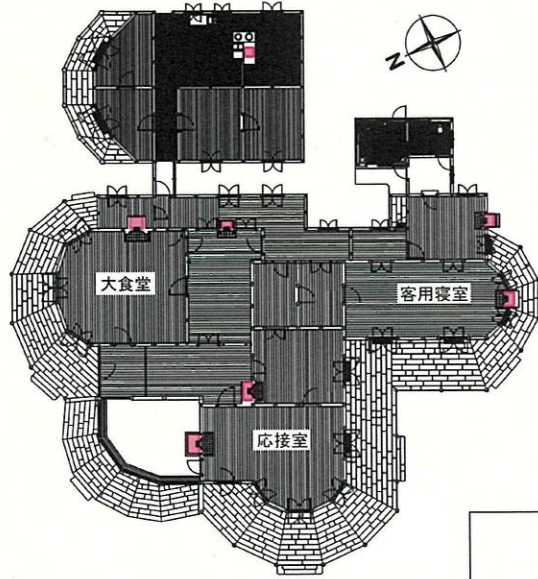

■ : 煙突

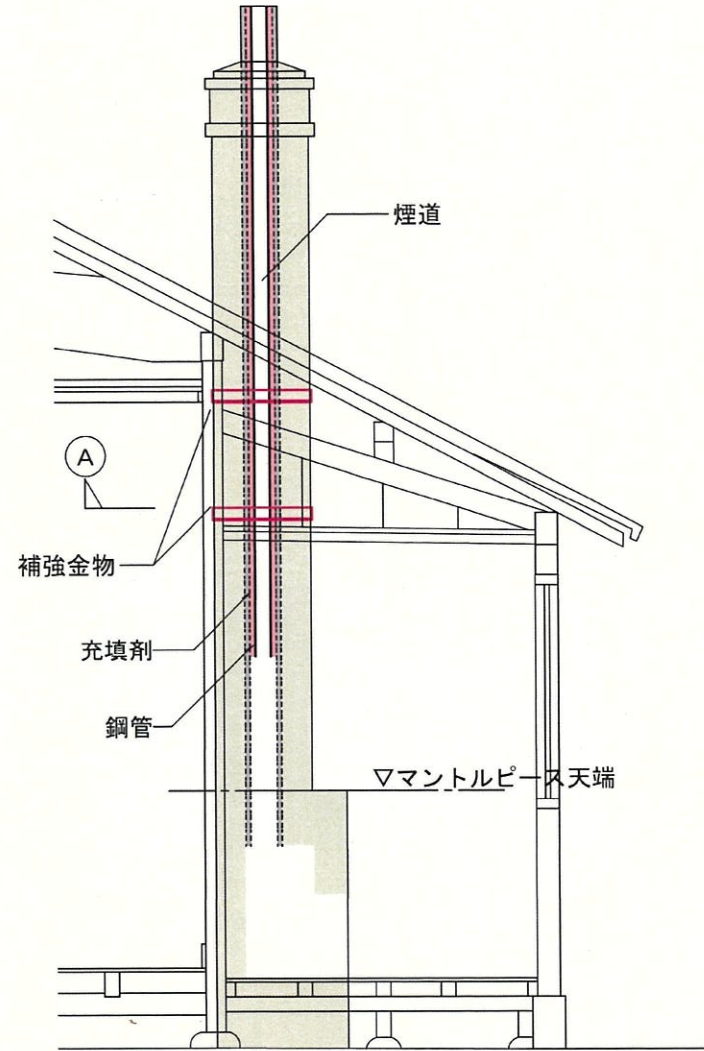
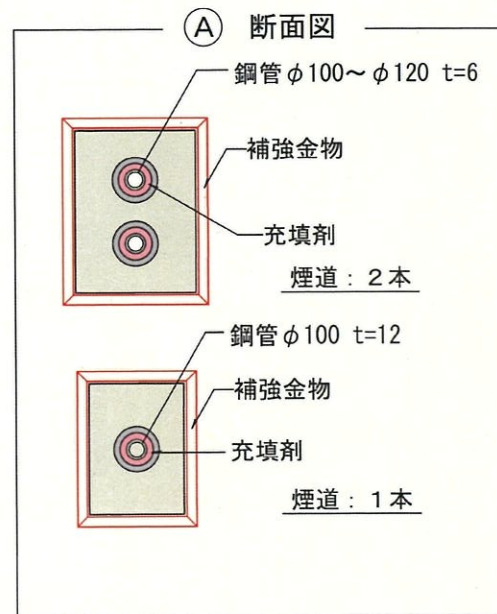

煙突補強要領図